



REPUBLICA DEL ECUADOR
ILUSTRE MUNICIPALIDAD DE AMBATO
DIRECCION DE OBRAS PUBLICAS

OPM-09-3775

11 SET. 2009

Señor
NEY ABEDRABBO
Director Financiero
Presente

Señor Director:

Para su trámite de pago respectivo, adjunto encontrará : PLANILLA # 2 REAJUSTADA Y ORDEN DE CAMBIO FINAL DE LA OBRA: " CONSTRUCCION EN ESCUELA DE LA COMUNIDAD SAN ALFONSO PARROQUIA JUAN B. VELA " código 008-MC-OB-OPM-IMA-2008, contratada con el ING. MARCO MOREJON .

PLANILLA # 2 REAJUSTADA	\$	2.908,81 USD
ORDEN DE CAMBIO FINAL	\$	-2.303.47 USD

Atentamente,

Ing. Civil Byron Fabara S.
FISCALIZADOR

Ing. Civil Manuel Chagcha P.
JEFE DE PARROQUIAS

Ing. Civil Mariana Buenaventura L.
DIRECTORA DE OBRAS PUBLICAS

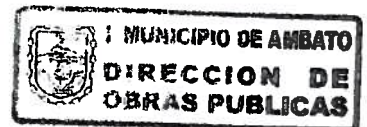

Adj: Lo indicado # 02.09.09
2009-09-01
ING.FABARA

**ILUSTRE MUNICIPIO DE AMBATO
DEPARTAMENTO DE OBRAS PUBLICAS**

LIQUIDACION PLANILLA N

2

OBRA : CONSTRUCCION EN DE LA COMUNIDAD SAN ALFONSO
 FECHA DE CONTRATO : 18 DE MARZO DEL 2009
 CONTRATISTA : ING. MOREJON LOZADA MARCO
 VALOR CONTRATO \$: 9,315.49
 PLAZO : 75 Días
 PERIODO : Jun-09

CONCEPTO	TOTAL ANTERIOR	ESTE PERIODO	TOTAL FECHA
VALOR PLANILLA DE AVANCE	4,103.21	2,908.81	7,012.02
VALOR REAJUSTE DE PRECIOS	-		-
VALOR PLANILLA REAJUSTADA	4,103.21	2,908.81	7,012.02
ANTICIPO SALDO	2,872.25	2,717.04	5,589.29
IMPUESTO A LA RENTA 1%	41.03	29.09	70.12
			-
	-	-	-
	-		-
			-
			-
VALOR LIQUIDO A PAGARSE: SI.	1,189.93	162.68	1,352.61

FECHA DEL ANTICIPO : 08-May-09
 VALOR DEL ANTICIPO 5,589.29
 VALOR AMORTIZADO 5,589.29
 SALDO POR AMORTIZAR -

OBSERVACIONES:

 ING. BYRON FABARA S.
 FISCALIZADOR

REVISO

 ING. MANUEL CHAGCHA
 JEFE DE SECCION

VISTO BUENO

 ING. MOREJON LOZADA MARCO
 CONTRATISTA

 ING. MARIANA BUENAVENTURA L.
 DIRECTOR OBRAS PUBLICAS

**ILUSTRE MUNICIPIO DE AMBATO
DEPARTAMENTO DE OBRAS PUBLICAS**

OBRA : CONSTRUCCION EN DE LA COMUNIDAD SAN ALFONSO

FECHA DE CONTRATO : 18 DE MARZO DEL 2009
 CONTRATISTA : ING. MOREJON LOZADA MARCO
 VALOR CONTRATO \$: 9,315,49

PLANILLA DE RECEPCION No. : 2
 FECHA DEL ANTICIPO : 8-May-09
 PERIODO : Jun-09
 PLAZO : 75 Dias
 POR \$: 2,908.81

ITEM	DESCRIPCION	UNIDAD	CANTIDAD CONTRATADA	PRECIO UNITARIO	COSTO TOTAL	CANTIDADES				IMPORTE					
						T. ANTERIOR	ESTE PERIODO	TOTAL FECHA	T. ANTERIOR	ESTE PERIODO	TOTAL FECHA				
0															
1	Columnas de H. E. f'c=210 kg/cm2, encof. y desencof.	m3	2.54	166.22	422.20	0.86		0.86	142.95					142.95	
2	Losa aliv. de H. E. f'c=210 kg/cm2, e=20 cm, encof. y desencof.	m2	39.68	22.01	873.36	36.07		36.07	837.92					837.92	
3	Vigas de H. E. f'c=210 kg/cm2, encof. y desencof.	m3	3.67	140.72	516.44	1.93		1.93	271.59					271.59	
4	Riostros de H. E. f'c=210 kg/cm2, encof. y desencof.	m3	0.50	134.00	67.00	0.02		2.24	2.66					300.16	
5	Acero de refuerzo, prov., cortado, armado y habilitación	KG	1280.00	1.95	2,496.00	782.40		782.40	1,525.68					302.84	
6	Mampostería ladrillo tipo chambo, e min. = 13 cm.	m2	77.00	12.47	960.19	62.21		62.21	775.76					1,525.68	
7	Enlucido paletado fino esponjeadó	m2	200.00	4.29	858.00	108.84		108.84	466.92					466.92	
8	Bajante de PVC Ø 75 mm	m	10.00	5.14	51.40	9.80		9.80	50.37					29.34	
9	Desague de PVC Ø 75 mm	pio	2.00	14.67	29.34	2.00		2.00	29.34					-	
10	Ventanas de perfil tubular pintadas, fíja mas batiente	m2	7.50	47.14	353.55			6.92	6.92					326.21	
11	Vidrio claro flotado 3 mm	m2	7.50	9.91	74.33			6.92	6.92					68.58	
12	Iluminación central empó, con luminaria incandescente 100 w	pio	7.00	17.75	124.25			6.00	6.00					106.50	
13	Toma corriente doble de pared polarizado	pio	7.00	19.94	139.58			6.00	6.00					119.64	
14	Caja técnica 4 circuitos	u	1.00	90.31	90.31			1.00	90.31					90.31	
15	Piso media duela de eucalipto, sobre piso de hormigón	m2	50.00	27.87	1,393.50			43.62	43.62					1,215.69	
16	Barreras de madera laural	m	28.00	2.43	68.04			29.20	29.20					70.96	
17	Puerta de tol tablonada e=1.2 mm 0.80 x 2.10, pintada	u	1.00	141.94	141.94			1.00	1.00					141.94	
18	Pintura vinyl-acrílica lavable	m2	200.00	3.22	644.00			141.85	141.85					456.76	
19	Rejilla cromada para piso de 3"	u	2.00	6.03	12.06			2.00	2.00					12.06	
					MONTO: \$	9,315.49					TOTALES: \$	4,103.21	2,908.81	7,012.02	

[Firma]
 ING. BYRONTARRA S.
 FISCALIZADOR

[Firma]
 ING. MOREJON LOZADA MARCO
 CONTRATISTA

**ILUSTRE MUNICIPIO DE AMBATO
DEPARTAMENTO DE OBRAS PUBLICAS**

ORDEN DE CAMBIO N° : Final

OBRA: CONSTRUCCION EN DE LA COMUNIDAD SAN ALFONSO

VALOR DEL CONTRATO: \$ 9,315.49

VOLUMENES QUE EXCEDEN-SOBРАН AL CONTRATO				
RUBRO	UNIDAD	CANTIDAD	V.UNITARIO	VALOR TOTAL
0	0	-	-	-
Columnas de H. E. fc=210 kg/cm2, encof. y desencofo.	m3	-1.68	166.22	-279.25
Losa aliv. de H. E. fc=210 kg/cm2, e=20 cm, encof. y desencofo.	m2	-1.81	22.01	-35.44
Vigas de H. E. fc=210 kg/cm2, encof. y desencofo.	m3	-1.74	140.72	-244.85
Riostras de H. E. fc=210 kg/cm2, encof. y desencofo.	m3	1.76	134.00	235.84
Acero de refuerzo, prov., cortado, armado y habilitación	KG	-497.80	1.95	-970.32
Mampostería ladrillo tipo chambo, e mín. = 13 cm.	m2	-14.79	12.47	-184.43
Enlucido paletado fino esponjeado	m2	-91.16	4.29	-391.08
Bajante de PVC Ø 75 mm	m	-0.20	5.14	-1.03
Desagüe de PVC Ø 75 mm	pto	-	14.67	-
Ventanas de perfil tubular pintadas, fija mas batiente	m2	-0.58	47.14	-27.34
Vidrio claro flotado 3 mm	m2	-0.58	9.91	-5.75
Iluminación central empo., con luminaria Incandescente 100 w	pto	-1.00	17.75	-17.75
Toma corriente doble de pared polarizado	pto	-1.00	19.94	-19.94
Caja térmica 4 circuitos	u	-	90.31	-
Piso media duela de eucalipto, sobre piso de hormigón	m2	-6.38	27.87	-177.81
Barrederas de madera laurel	m	1.20	2.43	2.92
Puerta de tol tablonada e=1.2 mm 0.80 x 2.10, pintada	u	-	141.94	-
Pintura vinyl-acrítica lavable	m2	-58.15	3.22	-187.24
Rejilla cromada para piso de 3 "	u	-	6.03	-

	exceso	-2,303.47
Monto contratado		9,315.49
Monto ejecutado		7,012.02



 ING. BYRON FABARA S.
 FISCALIZADOR



 ING. MOREJON LOZADA MARCO
 CONTRATISTA

I. MUNICIPIO DE AMBATO - DEPARTAMENTO DE OBRAS PUBLICAS

PROYECTO : CONSTRUCCION EN DE LA COMUNIDAD SAN ALFONSO
 CONTRATISTA: ING. MOREJON LOZADA MARCO

REAJUSTE PLANILLA N° 2

POR \$

0.00

FORMULA:		B1	E1	PC1	MP1	MAC1	C1	D1	L1	X1	1	1
Pr = Po (0.256	+0.032	+0.025	+0.011	+0.184	+0.081	+0.275	-0.044	+0.092	+0.000	+0.000
		Bo	Eo	PCo	MPo	MACo	Co	Do	Lo	Xo	o	o

COD	DESCRIPCION	INDICE (1)	INDICE (0)	RELACION c = a/b	COEF. d	FACTOR e = d*c	OBSERVACIONES
B	Mano de obra	14.230	14.230	1.000	0.256	0.256	Nivel nacional
E	Equipo y maquinaria const. vial	120.420	120.420	1.000	0.032	0.032	Nivel nacional
PC	Pintura al Látex	161.690	161.690	1.000	0.025	0.025	Nivel nacional
MP	Materiales pétreos	219.070	219.070	1.000	0.011	0.011	Tungurahua
MAC	Madera aserrada	338.200	338.200	1.000	0.184	0.184	Nivel nacional
C	Cemento portland tipo 1 sacos	135.740	135.740	1.000	0.081	0.081	Nivel nacional
D	Acero en barras	410.290	410.290	1.000	0.275	0.275	Nivel nacional
L	Ladrillos comunes arcilla	250.980	250.980	1.000	0.044	0.044	Tungurahua
X	Indice de precios consumidor	122.850	122.850	1.000	0.092	0.092	Ambato
						0.000 0.000	
						1.000	1.000

VALOR DE LA PLANILLA #	2	\$	2,908.81	VALOR A REAJUSTARSE (Po)	191.77
PERIODO:	Jun-09			VALOR REAJUSTADO (Pr=F*Po)	191.77
FECHA PROPUESTA:	Dic-08			VALOR REAJUSTE PRECIOS (Pr - Po)	0.00
FECHA ELABORACION:	Ago-09				
REAJUSTE:	PROVISIONAL				0.00
OBSERVACIONES: Sub-índices 0 ->	Nov-08				0.00
Sub-índices 1 -> (DISP.)	Nov-08			OTROS DESCUENTOS	
Po = Valor a reajustar		\$	191.77	TOTAL A PAGARSE:	0.00

CALCULO DE Bo Y B1 EN BASE A LA CUADRILLA TIPO

COD	DESCRIPCION	C. TIPO	Bo		B1		
			S.R.D.	TOTAL	S.R.D.	TOTAL	
01	Categoría 1	0.222	14.20	3.15	14.20	3.15	
02	Categoría 2	0.221	14.20	3.14	14.20	3.14	
03	Categoría 3	0.488	14.20	6.93	14.20	6.93	
04	Categoría 4	0.053	14.20	0.75	14.20	0.75	
08	Mecánico 1	0.016	16.27	0.26	16.27	0.26	
			1.000	Bo =	14.23	B1 =	14.23

 ING. BYRON FABARA S.
 FISCALIZADOR

 ING. MOREJON LOZADA MARCO
 CONTRATISTA

ILUSTRE MUNICIPIO DE AMBATO

DEPARTAMENTO DE OBRAS PÚBLICAS

ANEXO DE PLANILLA No. 2

OBRA: CONSTRUCCION EN ESCUELA DE LA COMUNIDAD SAN ALFONSO

UBICACIÓN: Parroquia Juan B. Vela

PLAZO: 75 días

FECHA: 3 de julio del 2009

- 1 Columnas de H.E. F'c=210 kg/cm² encof y desencof.
- 2 Losa aliv. de H.E. F'c=210 kg/cm² e=20 cm. Encof. Y desencof.
- 3 Vigas de H.E. Fc0 210 kg/cm² encof. y desencof.
- 4 Riostras de H.E. Fc=210 kg/cm² encof y desencof.
- 5 Acero de refuerzo, prov, cortado, armado y habilitación
- 6 Mampostería ladrillo tipo chambo, e min. = 13 cm
- 7 Enlucido paleteado fino esponjado
- 8 Bajante de pvc Ø 75mm
- 9 Desague de pvc Ø 75mm
- 10 Ventanas de perfil tubular pintadas, fija mas batiente

DETALLE	#	LARGO	ALTO	AREA	UNIDAD
Ventana	1	2,99	1,15	3,44	M2
Ventana	1	3,00	1,16	3,48	M2
Total				6,92	M2

- 11 Vidrio claro flotado a 3mm
- 12 Iluminación central emp. Luminaria Incandescente 100w.
- 13 Toma corriente doble de pared polarizada
- 14 Caja térmica 4 circuitos
- 15 Piso media duela de eucalipto, sobre piso de hormigón
- 16 Barrederas de madera laurel
- 17 Puerta de tol tablonada e=1,2 mm 0.90 x 210, pintada

1 U

- 18 Pintura vynil acrílica lavable

DETALLE	#	LARGO	ALTO	AREA	UNIDAD
Long. Des. Interior	1	28,83	2,38	68,62	M2
Long. Des. Exterior	1	14,02	2,98	41,78	M2
Desc. Ventana	-2	2,99	1,15	-6,88	M2
Desc. Ventana	-2	3,00	1,16	-6,96	M2
Desc. Puerta	-2	0,89	2,08	-3,70	M2
Enl. Columna	1	1,10	2,38	2,62	M2
Filo de ventanas	1	8,28	0,15	1,24	M2
Filo de ventanas	1	8,32	0,15	1,25	M2
Filo de puerta	1	5,05	0,15	0,76	M2
Enl. en tumbado	1	7,99	5,47	43,71	M2
Desc. Col. A1	-1	0,25	0,17	-0,04	M2
Desc. Col. A2	-1	0,50	0,20	-0,10	M2
Desc. Col. B1	-1	0,23	0,32	-0,07	M2
Desc. Col. B2	-1	0,33	0,51	-0,17	M2
Desc. Col. C1	-1	0,23	0,20	-0,05	M2
Desc. Col. C2	-1	0,31	0,51	-0,16	M2
Total				141,85	M2

- 19 Rejilla cromada para pisos de 3"

2 U

ILUSTRE MUNICIPIO DE AMBATO

DEPARTAMENTO DE OBRAS PÚBLICAS

ANEXO DE PLANILLA No. 3

OBRA: CONSTRUCCION EN ESCUELA DE LA COMUNIDAD SAN ALFONSO

UBICACIÓN: Parroquia Juan B. Vela

PLAZO: 75 días

FECHA: 21 de julio del 2009

- 1 Columnas de H.E. $F'c=210 \text{ kg/cm}^2$ encof y desencofo.
- 2 Losa aliv. de H.E. $F'c=210 \text{ kg/cm}^2$ $e=20 \text{ cm}$. Encof. Y desencofo.
- 3 Vigas de H.E. $F'c=210 \text{ kg/cm}^2$ encof. y desencofo.
- 4 Riostras de H.E. $F'c=210 \text{ kg/cm}^2$ encof y desencofo.
- 5 Acero de refuerzo, prov, cortado, armado y habilitación
- 6 Mampostería ladrillo tipo chambo, e min. = 13 cm
- 7 Enlucido paletado fino esponjado
- 8 Bajante de pvc $\varnothing 75 \text{ mm}$
- 9 Desague de pvc $\varnothing 75 \text{ mm}$
- 10 Ventanas de perfil tubular pintadas, fija mas batiente
- 11 Vidrio claro flotado a 3mm

DETALLE	#	LARGO	ALTO	AREA	UNIDAD
Ventana	1	2,99	1,15	3,44	M2
Ventana	1	3,00	1,16	3,48	M2
Total				6,92	M2

- 12 Iluminación central emp. Luminaria incandescente 100w.

6 Ptos

- 13 Toma corriente doble de pared polarizada

6 Ptos

- 14 Caja térmica 4 circuitos

1 Ptos

- 15 Piso media duela de eucalipto, sobre piso de hormigón

DETALLE	#	LARGO	ALTO	AREA	UNIDAD
Area	1	8,00	5,53	44,24	M2
Desc. Columnas	-1	0,25	0,51	-0,13	M2
Desc. Columnas	-1	0,34	0,51	-0,17	M2
Desc. Columnas	-1	0,31	0,51	-0,16	M2
Desc. Columnas	-1	0,17	0,25	-0,04	M2
Desc. Columnas	-1	0,23	0,32	-0,07	M2
Desc. Columnas	-1	0,23	0,20	-0,05	M2
Total				43,62	M2

- 16 Barrederas de madera laurel

Longitud desarrollada en paredes 27,95 MI

Longitud des. en columna 1,25 MI

Total 29,20 MI

- 17 Puerta de tol tablonada $e=1,2 \text{ mm}$ 0.90 x 210, pintada

- 18 Pintura vynil acrílica lavable

- 19 Rejilla cromada para pisos de 3"

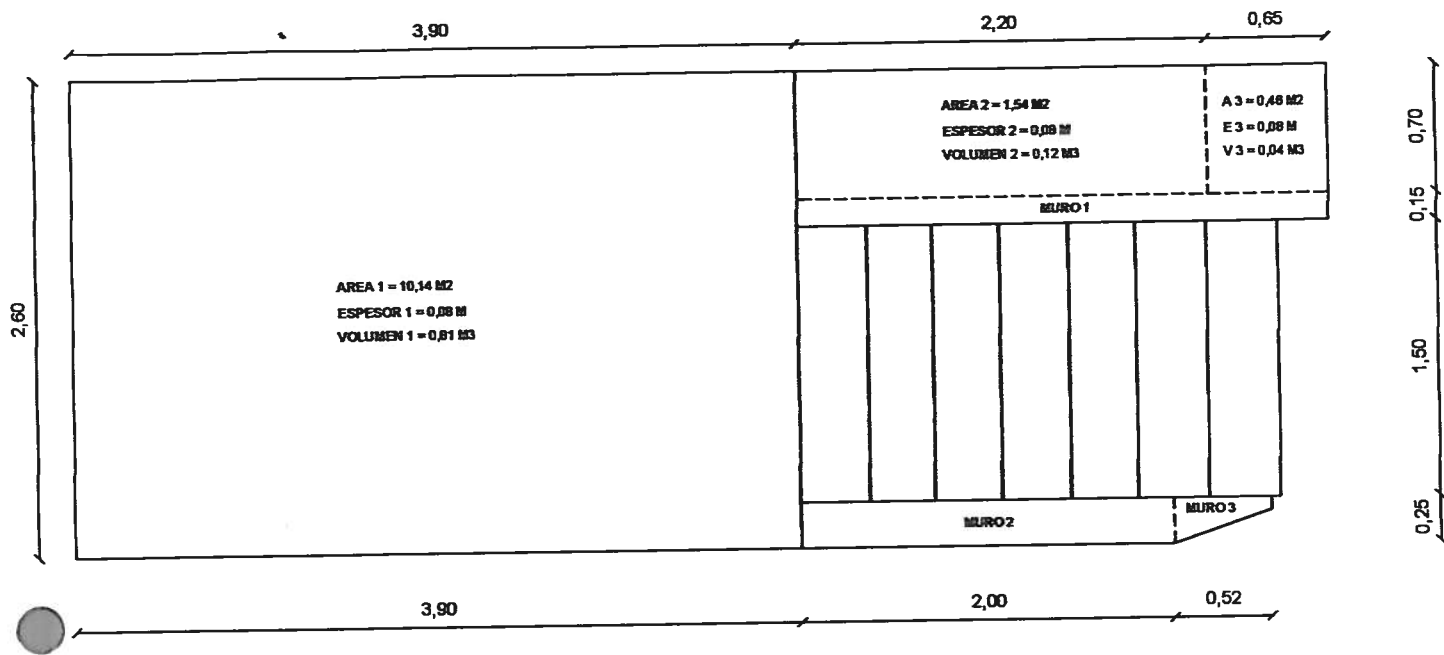

VISTA EN PLANTA

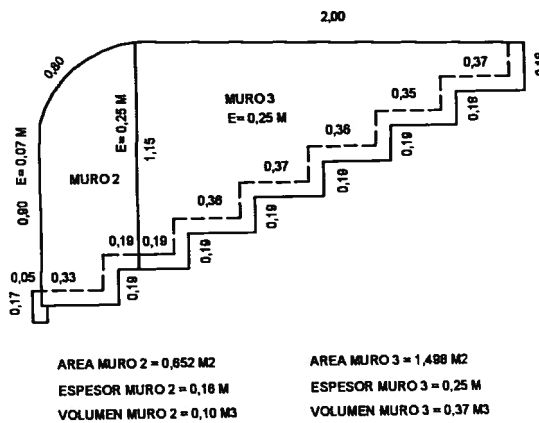
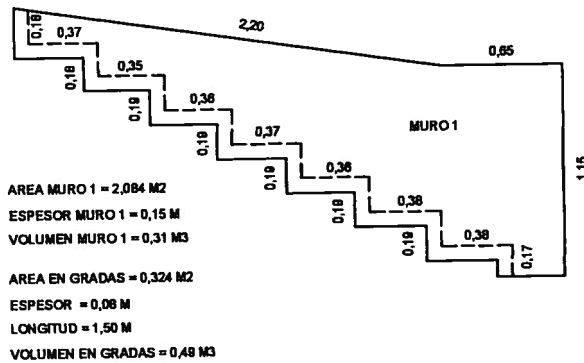



INSTITUTO ECUATORIANO DE SEGURIDAD SOCIAL
DATOS DE LA EMPRESA

10/07/2009

Señor: MOREJON LOZADA MARCO VINICIO

Representante Legal de la Empresa MOREJON LOZADA MARCO VINICIO

Ruc 1803046125001

Dirección 24 DE MAYO SN CHONTA

CERTIFICADO DE CUMPLIMIENTO DE LAS OBLIGACIONES QUE EL EMPLEADOR MOREJON LOZADA MARCO VINICIO MANTIENE CON EL INSTITUTO ECUATORIANO DE SEGURIDAD SOCIAL.

SUCURSAL	NÚMERO EMPLEADOS	ESTADO	PLANILLAS DE FONDOS DE RESERVA	PLANILLAS DE APORTES Y AJUSTES	PLANILLAS DE PRESTAMOS	PERIODO'S ADEUDADOS
0001	7	Sin deuda	0	0	0	0

SUCURSAL	RAZON SOCIAL	CEDULA	REPRESENTANTE LEGAL	PROVINCIA
0001	MOREJON LOZADA MARCO VINICIO	1803046125	MOREJON LOZADA MARCO VINICIO	TUNGURAHUA

Por tanto la empresa NO registra MORA PATRONAL.

El Instituto Ecuatoriano de Seguridad Social aclara, que en el supuesto que existiesen obligaciones pendientes no detectadas a esta fecha, no implica condonación o renuncia, en cuyo caso el Instituto se reserva el ejercicio de las acciones legales a que hubiere lugar.

El presente certificado tiene validez hasta el 09/08/2009.

DIRECCIÓN PROVINCIAL
TUNGURAHUA
Lcdo. Freddy Valdez Vallejo
DPTO. AFILIACIÓN Y CONTROL PATRONAL

Firma del Funcionario
1801332451

VALDEZ VALLEJO FREDDY

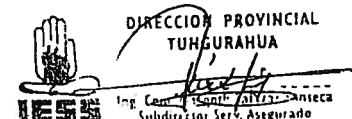
DIRECCIÓN PROVINCIAL
TUNGURAHUA
Ing. Carlos Plancha / 01/17/2009
Subdirector Serv. Asegurado

Firma del Director Provincial



INSTITUTO ECUATORIANO DE SEGURIDAD SOCIAL

PLANILLA DE AJUSTE DE APORTES

Cabecera de la planilla

Periodo de Pago	Fecha Max. de Pago
Desde: 2009-06-01 Hasta: 2009-06-30	2009-07-15

Nombre o Razón Social de la Empresa	Nº RUC	
MOREJON LOZADA MARCO VINICIO -	1803046125001 - 0001	
Dirección Centro Adm. de la Empresa	Sector Municipal	Teléfono
24 DE MAYO SN CHONTA	null	854011
Apellidos y Nombres del representante legal Pagador o Habilitado		
MOREJON LOZADA MARCO VINICIO		
Esta planilla es pagada con :		
Fondos propios		

Detalle de la planilla

Nº	Cédula	Nombre	Sueldo	Dias	% Aporte Normal	Valor Aporte	% Aporte Adic.	Valor Aporte Adic.	% Ces. Adic.	Valor Ces. Adic.
1	1802762532	ALOMALIZA CAPUZ LUIS ENRIQUE	\$218.00	30	20.5	\$44.69	0	\$0.00	0	\$0.00
		SUBTOTAL	\$218.00			\$44.69		\$0.00		\$0.00
		IECE 0.5 %				\$1.09				
		SECAP 0.5 %				\$1.09				

Total Afiliados	Descripción	Sueldo	Valor Aporte	Valor Aporte Adic.	Valor Ces. Adic.	Valor IECE	Valor SECAP
1	TOTAL	\$218.00	\$44.69	\$0.00	\$0.00	\$1.09	\$1.09

Resumen de la planilla por Relación de Trabajo

Relación de Trabajo	Total Valor Sueldo	Total Aporte Normal	Total Aporte Adicional	Total Cesantía Adicional	Total IECE	Total SECAP
CODIGO DEL TRABAJO - CT	\$218.00	\$44.69	\$0.00	\$0.00	\$1.09	\$1.09
TOTAL	\$218.00	\$44.69	\$0.00	\$0.00	\$1.09	\$1.09
TOTAL A PAGAR				\$46.87		

Imprimir

Cerrar



INSTITUTO ECUATORIANO DE SEGURIDAD SOCIAL

PLANILLA DE AJUSTE DE APORTE ;

Cabecera de la planilla

Período de Pago	Fecha Mx. de Pago
Desde: 2009-06-01 Hasta: 2009-06-30	2009-07-01

Nombre o Razón Social de la Empresa	Nº RUC	
MOREJON LOZADA MARCO VINICIO -	1003046125001 - 0001	
Dirección Centro Adm. de la Empresa	Sector Municipal	Teléfono
24 DE MAYO SN CHONTA	null	854011
Apellidos y Nombres del representante legal Pagador o Habilitado		
MOREJON LOZADA MARCO VINICIO		
Esta planilla es pagada con :		
Fondos propios		

Detalle de la planilla

Nº	Cédula	Nombre	Sueldo	Días	% Aporte Normal	Valor Aporte	% Aporte Adic.	Valor Aporte Adic.	% Ces. Adic.	Valor Ces. Adic.
1	1803056538	TOCALEMA POAQUIZA SEGUNDO FRANCISCO	\$218.00	30	20.5	\$44.69	0	\$0.00	0	\$0.00
		SUBTOTAL	\$218.00			\$44.69		\$0.00		\$0.00
		IECE 0.5 %				\$1.09				
		SECAP 0.5 %				\$1.09				

Total Afiliados	Descripción	Sueldo	Valor Aporte	Valor Aporte Adic.	Valor Ces. Adic.	Valor IECE	Valor SECAP
1	TOTAL	\$218.00	\$44.69	\$0.00	\$0.00	\$1.09	\$1.09

Resumen de la planilla por Relación de Trabajo

Relación de Trabajo	Total Valor Sueldo	Total Aporte Normal	Total Aporte Adicional	Total Cesantía Adicional	Total IECE	Total SECAP
CODIGO DEL TRABAJO - CT	\$218.00	\$44.69	\$0.00	\$0.00	\$1.09	\$1.09
TOTAL	\$218.00	\$44.69	\$0.00	\$0.00	\$1.09	\$1.09
TOTAL A PAGAR				\$46.87		

Imprimir

Cerrar



INSTITUTO ECUATORIANO DE SEGURIDAD SOCIAL

PLANILLA DE AJUSTE DE APORTES

Cabecera de la planilla

Periodo de Pago	Fecha Max. de Pago
Desde: 2009-06-01 Hasta: 2009-06-30	2009-07-15

Nombre o Razón Social de la Empresa	N° RUC	
MOREJON LOZADA MARCO VINICIO -	1803046125001 - 0001	
Dirección Centro Adm. de la Empresa	Sector Municipal	Teléfono
24 DE MAYO SN CHONTA	Null	854011
Apellidos y Nombres del representante legal Pagador o Habilitado		
MOREJON LOZADA MARCO VINICIO		
Esta planilla es pagada con :		
Fondos propios		

Detalle de la planilla

N°	Cédula	Nombre	Sueldo	Días	% Aporta Normal	Valor Aporte	% Aporta Adic.	Valor Aporte Adic.	% Ces. Adic.	Valor Ces. Adic.
1	1803201571	AZOGUE CHISAG LUIS EDUARDO	\$218.00	30	20.5	\$44.69	0	\$0.00	0	\$0.00
		SUBTOTAL	\$218.00			\$44.69		\$0.00		\$0.00
		IECE 0.5 %				\$1.09				
		SECAP 0.5 %				\$1.09				

Total Afiliados	Descripción	Sueldo	Valor Aporte	Valor Aporte Adic.	Valor Ces. Adic.	Valor IECE	Valor SECAP
1	TOTAL	\$218.00	\$44.69	\$0.00	\$0.00	\$1.09	\$1.09

Resumen de la planilla por Relación de Trabajo

Relación de Trabajo	Total Valor Sueldo	Total Aporte Normal	Total Aporte Adicional	Total Cesantía Adicional	Total IECE	Total SECAP
CODIGO DEL TRABAJO - CT	\$218.00	\$44.69	\$0.00	\$0.00	\$1.09	\$1.09
TOTAL	\$218.00	\$44.69	\$0.00	\$0.00	\$1.09	\$1.09
TOTAL A PAGAR				\$46.87		

Imprimir

Cerrar



INSTITUTO ECUATORIANO DE SEGURIDAD SOCIAL

PLANILLA DE AJUSTE DE APORTES

Cabecera de la planilla

Periodo de Pago	Fecha
Desde: 2009-06-01 Hasta: 2009-06-30	2009-06-30

Nombre o Razón Social de la Empresa	N° RUC	
MOREJON LOZADA MARCO VINICIO -	1803040125001 - 0001	
Dirección Centro Adm. de la Empresa	Sector Municipal	Teléfono
24 DE MAYO SN CHONTA	null	854011
Apellidos y Nombres del representante legal Pagador o Habilitado		
MOREJON LOZADA MARCO VINICIO		
Esta planilla es pagada con :		
Fondos propios		

Detalle de la planilla

N°	Cédula	Nombre	Sueldo	Dias	% Aporte Normal	Valor Aporte	% Aporte Adic.	Valor Aporte Adic.	% Ces. Adic.	Valor Ces. Adic.
1	1803391414	AZOGUE CHISAG JORGE ANIBAL	\$218.00	30	20.5	\$44.69	0	\$0.00	0	\$0.00
		SUBTOTAL	\$218.00			\$44.69		\$0.00		\$0.00
		IECE 0.5 %				\$1.09				
		SECAP 0.5 %				\$1.09				

Total Afiliados	Descripción	Sueldo	Valor Aporte	Valor Aporte Adic.	Valor Ces. Adic.	Valor IECE	Valor SECAP
1	TOTAL	\$218.00	\$44.69	\$0.00	\$0.00	\$1.09	\$1.09

Resumen de la planilla por Relación de Trabajo

Relación de Trabajo	Total Valor Sueldo	Total Aporte Normal	Total Aporte Adicional	Total Cesantía Adicional	Total IECE	Total SECAP
CODIGO DEL TRABAJO - CT	\$218.00	\$44.69	\$0.00	\$0.00	\$1.09	\$1.09
TOTAL	\$218.00	\$44.69	\$0.00	\$0.00	\$1.09	\$1.09
TOTAL A PAGAR				\$46.87		

Imprimir

Cerrar

INSTITUTO ECUATORIANO DE SEGURIDAD SOCIAL

PLANILLA NORMAL DE APORTES

Cabecera de la planilla

Periodo de Pago	Fecha Max. de Pago
Desde: 2009-06-01 Hasta: 2009-06-30	2009-07-15

Nombre o Razón Social de la Empresa	Nº RUC	
MOREJON LOZADA MARCO VINICIO -	1803046125001 - 0001	
Dirección Centro Adm. de la Empresa	Sector Municipal	Teléfono
24 DE MAYO SN CHONTA	null	854011
Apellidos y Nombres del representante legal Pagador o Habilitado		
MOREJON LOZADA MARCO VINICIO		
Esta planilla es pagada con :		
Fondos propios		

Detalle de la planilla

Nº	Cédula	Nombre	Sueldo	Dias	% Aporte Normal	Valor Aporte	% Aporte Adic.	Valor Aporte Adic.	% Ces. Adic.	Valor Ces. Adic.
1	1802814853	HIDALGO CALERO MARIA GABRIELA	\$218 00	30	20 5	\$44 69	0	\$0 00	0	\$0 00
2	1800186346	HIDALGO NUNEZ ENRIQUE	\$218 00	30	20 5	\$44 69	0	\$0 00	0	\$0 00
SUBTOTAL			\$436 00			\$89 38		\$0 00		\$0 00
IECE 0 5%						\$2 18				
SECAP 0 5%						\$2 18				

Nº	Cédula	Nombre	Sueldo	Dias	% Aporte Normal	Valor Aporte	% Aporte Adic.	Valor Aporte Adic.	% Ces. Adic.	Valor Ces. Adic.
3	1803046125	MOREJON LOZADA MARCO VINICIO	\$218 00	30	28 83	\$62 85	0	\$0 00	0	\$0 00
SUBTOTAL			\$218 00			\$62 85		\$0 00		\$0 00
IECE 0 5 %						\$1 09				
SECAP 0 5 %						\$1 09				

Total Afiliados	Descripción	Sueldo	Valor Aporte	Valor Aporte Adic.	Valor Ces. Adic.	Valor IECE	Valor SECAP
3	TOTAL	\$654 00	\$152 23	\$0 00	\$0 00	\$3 27	\$3 27

Resumen de la planilla por Relación de Trabajo

Relación de Trabajo	Total Valor Sueldo	Total Aporte Normal	Total Aporte Adicional	Total Cesantía Adicional	Total IECE	Total SECAP
CODIGO DEL TRABAJO - CT	\$436.00	\$89 38	\$0.00	\$0.00	\$2.18	\$2.18
TRABAJADORES DE LA CONSTRUCCION SECTOR PRIVADO 8 33 -CT	\$218.00	\$62 85	\$0.00	\$0.00	\$1.09	\$1.09
TOTAL	\$654.00	\$152.23	\$0 00	\$0.00	\$3.27	\$3.27
TOTAL A PAGAR				\$158.77		

COLOCACION DE PUERTA Y VENTANAS



PINTURA DE AULA

1 2 3



COLOCACION DE VIDRIOS



COLOCACION DE DUELA Y BARREDERAS DE MADERA



CONSTRUCCION DE GRADAS



LIMPIEZA DE LA OBRA



GRADAS DE ACCESO A LA ESCUELA



CONSTRUCCION DE GRADAS DE ACCESO A LA ESCUELA





REPUBLICA DEL ECUADOR
ILUSTRE MUNICIPALIDAD DE AMBATO
DIRECCION DE OBRAS PUBLICAS

OPM-09-3774

Señor
NEY ABEDRABBO
Director Financiero
Presente

11 SET. 2009

Señor Director:

Para su trámite de pago respectivo, adjunto encontrará : REAJUSTE DEL ANTICIPO y PLANILLA # 1 REAJUSTADA DE LA OBRA: " CONSTRUCCION EN ESCUELA DE LA COMUNIDAD SAN ALFONSO PARROQUIA JUAN B. VELA " código 008-MC-OB-OPM-IMA-2008, contratada con el ING. MARCO MOREJON .

REAJUSTE DEL ANTICIPO	\$	0,00 USD
PLANILLA # 1 REAJUSTADA	\$	4.103,21 USD

Atentamente,

Ing. Civil Byron Fabara S.
FISCALIZADOR



Ing. Civil Manuel Chagcha P.
JEFE DE PARROQUIAS

Ing. Civil Mariana Buenaventura L.
DIRECTORA DE OBRAS PUBLICAS

Adj: Lo indicado
2009-09-01
ING FABARA

74
02-09-09

ILUSTRE MUNICIPIO DE AMBATO DEPARTAMENTO DE OBRAS PUBLICAS

LIQUIDACION ANTICIPO

OBRA : CONSTRUCCION EN DE LA COMUNIDAD SAN ALFONSO
 FECHA DE CONTRATO : 18 DE MARZO DEL 2009
 CONTRATISTA : ING. MOREJON LOZADA MARCO
 VALOR CONTRATO \$: 9,315.49
 PLAZO : 75 días
 PERIODO : May-09

CONCEPTO	TOTAL ANTERIOR	ESTE PERIODO	TOTAL FECHA
VALOR PLANILLA DE AVANCE			-
VALOR REAJUSTE DE PRECIOS		-0.00	-0.00
VALOR PLANILLA REAJUSTADA	-	-0.00	-0.00
ANTICIPO 60%		-	-
IMPUESTO A LA RENTA 1%	-	-	-
	-	-	-
	-	-	-
OTROS DESCUENTOS			-
			-
VALOR LIQUIDO A PAGARSE: \$	-	-0.00	-0.00

FECHA DEL ANTICIPO : 08-May-09
 VALOR DEL ANTICIPO 5,589.29
 VALOR AMORTIZADO -
 SALDO POR AMORTIZAR 5,589.29

OBSERVACIONES:

 ING. BYRON FABARA S.
 FISCALIZADOR

REVISO

 ING. MANUEL CHAGOÑA
 JEFE DE SECCION

VISTO BUENO

 ING. MOREJON LOZADA MARCO
 CONTRATISTA

 ING. MARIANA BUENAVENTURA L.
 DIRECTOR OBRAS PUBLICAS

ILUSTRE MUNICIPIO DE AMBATO DEPARTAMENTO DE OBRAS PUBLICAS

LIQUIDACION PLANILLA N° : 1

OBRA : CONSTRUCCION EN DE LA COMUNIDAD SAN ALFONSO
 FECHA DE CONTRATO : 18 DE MARZO DEL 2009
 CONTRATISTA : ING. MOREJON LOZADA MARCO
 VALOR CONTRATO \$: 9,315.49
 PLAZO : 75 Días
 PERIODO : May-09

CONCEPTO	TOTAL ANTERIOR	ESTE PERIODO	TOTAL FECHA
VALOR PLANILLA DE AVANCE	-	4,103.21	4,103.21
VALOR REAJUSTE DE PRECIOS			-
VALOR PLANILLA REAJUSTADA		4,103.21	4,103.21
ANTICIPO	-	2,872.25	2,872.25
IMPUESTO A LA RENTA 1%		41.03	41.03
			-
		-	-
			-
OTROS DESCUENTOS			-
			-
VALOR LIQUIDO A PAGARSE: \$	-	1,189.93	1,189.93

FECHA DEL ANTICIPO : 08-May-09
 VALOR DEL ANTICIPO 5,589.29
 VALOR AMORTIZADO 2,872.25
 SALDO POR AMORTIZAR 2,717.04

OBSERVACIONES:

 ING. BYRON FABARA S. FISCALIZADOR	REVISO  ING. MANUEL CHACCHA JEFE DE SECCION
 ING. MOREJON LOZADA MARCO CONTRATISTA	VISTO BUENO  ING. MARIANA BUENAVENTURA L. DIRECTOR OBRAS PUBLICAS

**ILUSTRE MUNICIPIO DE AMBATO
DEPARTAMENTO DE OBRAS PUBLICAS**

OBRA : CONSTRUCCION EN DE LA COMUNIDAD SAN ALFONSO

PLANILLA DE RECEPCION N° : 1 POR \$ 4,103.21

FECHA DE CONTRATO : 18 DE MARZO DEL 2009

FECHA DEL ANTIPO : 08-May-09

CONTRATISTA : ING. MOREJON LOZADA MARCO

PERIODO : May-09

VALOR CONTRATO \$: 9,315.49

PLAZO : 75 días

ITEM	UNIDAD	DESCRIPCION	CANTIDAD CONTRATADA	PRECIO UNITARIO	COSTO TOTAL	CANTIDADES		IMPORTE		TOTAL FECHA	
						ANTERIOR	ESTE PERIODO	ANTERIOR	ESTE PERIODO		
1	0										
2	m3	Columnas de H. E. f'c=210 kg/cm2, encof. y desencoaf.	2.54	166.22	422.20		0.86		142.95	142.95	
3	m2	Losa aliv. de H. E. f'c=210 kg/cm2, e=20 cm, encof. y desencoaf.	39.68	22.01	873.36		38.07		837.92	837.92	
4	m3	Vigas de H. E. f'c=210 kg/cm2, encof. y desencoaf.	3.67	140.72	516.44		1.93		271.59	271.59	
5	m3	Riostras de H. E. f'c=210 kg/cm2, encof. y desencoaf.	0.50	134.00	67.00		0.02		2.68	2.68	
6	KG	Acero de refuerzo, prov., cortado, armado y habilitación	1,280.00	1.95	2,496.00		782.40		1,525.68	1,525.68	
7	m2	Mampostería ladrillo tipo chambo, e mín. = 13 cm.	77.00	12.47	960.19		62.21		775.76	775.76	
8	m2	Enlucido paleado fino esponjeado	200.00	4.29	858.00		108.84		466.92	466.92	
9	m	Bajante de PVC Ø 75 mm	10.00	5.14	51.40		9.80		50.37	50.37	
10	plo	Desague de PVC Ø 75 mm	2.00	14.67	29.34		2.00		29.34	29.34	
11	m2	Ventanas de perfil tubular pintadas, fija mas batiente	7.50	47.14	353.55						
12	m2	Vidrio claro flotado 3 mm	7.50	9.91	74.33						
13	plo	Iluminación central empo., con luminaria incandescente 100 w	7.00	17.75	124.25						
14	plo	Toma corriente doble de pared polarizado	7.00	19.94	139.58						
15	u	Caja térmica 4 circuitos	1.00	90.31	90.31						
16	m2	Piso media duela de eucalipto, sobre piso de hormigón	50.00	27.87	1,393.50						
17	m	Barrederas de madera laurel	28.00	2.43	68.04						
18	u	Puerta de tol tablonada e=1.2 mm 0.80 x 2.10, pintada	1.00	141.94	141.94						
19	m2	Pintura vinyl-acrílica lavable	200.00	3.22	644.00						
20	u	Rejilla cromada para piso de 3 "	2.00	6.03	12.06						
21											
22											
23											
					MONTO: \$	9,315.49				TOTALES: \$	4,103.21

ING. BYRON FABARA S.
FISCALIZADOR

ING. MOREJON LOZADA MARCO
CONTRATISTA

I. MUNICIPIO DE AMBATO - DEPARTAMENTO DE OBRAS PUBLICAS

PROYECTO : CONSTRUCCION EN DE LA COMUNIDAD SAN ALFONSO
CONTRATISTA: ING. MOREJON LOZADA MARCO

REAJUSTE PLANILLA Nº 1

POR \$

0.00

FORMULA:	B1	E1	PC1	MP1	MAC1	C1	D1	L1	X1	1	
Pr = Po (0.256	+0.032	+0.025	+0.011	+0.184	+0.081	+0.275	-0.044	+0.092	+0.000	+0.000
	Bo	Eo	PCo	MPo	MACo	Co	Do	Lo	Xo	o	

COD	DESCRIPCION	INDICE (1)	INDICE (0)	RELACION c = a/b	COEF. d	FACTOR e = d*c	OBSERVACIONES
B	Mano de obra	14.230	14.230	1.000	0.256	0.256	Nivel nacional
E	Equipo y maquinaria const. vial	120.420	120.420	1.000	0.032	0.032	Nivel nacional
PC	Pintura al Látex	161.690	161.690	1.000	0.025	0.025	Nivel nacional
MP	Materiales pétreos	219.070	219.070	1.000	0.011	0.011	Tungurahua
MAC	Madera aserrada	338.200	338.200	1.000	0.184	0.184	Nivel nacional
C	Cemento portland tipo 1 sacos	135.740	135.740	1.000	0.081	0.081	Nivel nacional
D	Acero en barras	410.290	410.290	1.000	0.275	0.275	Nivel nacional
L	Ladrillos comunes arcilla	250.980	250.980	1.000	0.044	0.044	Tungurahua
X	Indice de precios consumidor	122.850	122.850	1.000	0.092	0.092	Ambato

1.000 1.000 ← Factor de reaj.

VALOR DE LA PLANILLA = 1	\$	4,103.21	VALOR A REAJUSTARSE (Po)	1,230.96
PERIODO: May-09			VALOR REAJUSTADO (Pr=F*Po)	1,230.96
FECHA PROPUESTA: Dic-08			VALOR REAJUSTE PRECIOS (Pr - Po)	0.00
FECHA ELABORACION: Jul-09			MENOS 1% ART. 118 L.C.P.	0.00
REAJUSTE: PROVISIONAL			OTROS DESCUENTOS	0.00
OBSERVACIONES: Sub-Indices 0 --> Nov-08			TOTAL A PAGARSE:	0.00
Sub-Indices 1 --> (DISP.) Nov-08				
Po = Valor a reajustar	\$	1,230.96		

CALCULO DE Bo Y B1 EN BASE A LA CUADRILLA TIPO

COD	DESCRIPCION	C. TIPO	Bo		B1	
			S.R.D.	TOTAL	S.R.D.	TOTAL
01	Categoría 1	0.222	14.20	3.15	14.20	3.15
02	Categoría 2	0.221	14.20	3.14	14.20	3.14
03	Categoría 3	0.488	14.20	6.93	14.20	6.93
04	Categoría 4	0.053	14.20	0.75	14.20	0.75
08	Mecánico 1	0.016	16.27	0.26	16.27	0.26
			1.000	Bo = 14.23	B1 =	14.23

 ING. BYRÓN FABARA S.
 FISCALIZADOR

 ING. MOREJON LOZADA MARCO
 CONTRATISTA